

ИНСТРУКЦИЯ ПО ЭКСПЛУАТАЦИИ



Сплит-системы кассетного типа
Серия Compact 360

ICM-12H/U
ICM-18H/U

www.igc-aircon.com

Благодарим Вас за покупку нашего оборудования.
Внимательно изучите данное руководство и храните
его в доступном месте.

EAC

Продукция сертифицирована

СОДЕРЖАНИЕ

МЕРЫ ПРЕДОСТОРОЖНОСТИ	3
КАССЕТНЫЙ ВНУТРЕННИЙ БЛОК	6
БЕСПРОВОДНОЙ ПУЛЬТ ДУ	7
ПАНЕЛЬ УПРАВЛЕНИЯ КАССЕТНОГО ВНУТРЕННЕГО ДИСПЛЕЙ ПУЛЬТА УПРАВЛЕНИЯ	9
УПРАВЛЕНИЕ КОНДИЦИОНЕРОМ	11
Запуск кондиционера	
Выбор режима работы	
Работа в режиме Охлаждения/Обогрева	
Работа в режиме Осушения	
Работа в режиме Вентиляции	
Режим AUTO	
Выбор скорости работы вентилятора	
Настройка температуры	
Настройка таймера	
Функции блокировки и сброса настроек	
ПОДГОТОВКА К ЭКСПЛУАТАЦИИ	12
Настройка часов	
РЕКОМЕНДАЦИИ ПО ЭКСПЛУАТАЦИИ	13
УХОД ЗА КОНДИЦИОНЕРОМ	
Очистка внутреннего блока	
Очистка воздушного фильтра	14
Наружный блок	
ПЕРЕД ОБРАЩЕНИЕМ В СЕРВИСНЫЙ ЦЕНТР	15
Неисправности, не связанные с кондиционированием	16
РЕГЛАМЕНТНОЕ СЕРВИСНОЕ ОБСЛУЖИВАНИЕ	
Регламент сервисного обслуживания	
КОДЫ ОШИБОК	17
ГАРАНТИЙНЫЙ ТАЛОН	18

МЕРЫ ПРЕДОСТОРОЖНОСТИ

ЧТОБЫ ИЗБЕЖАТЬ ПОЛУЧЕНИЯ ТРАВМ И НАНЕСЕНИЯ УЩЕРБА ДРУГИМ ЛЮДЯМ И ИМУЩЕСТВУ, ВНИМАТЕЛЬНО ПРОЧТИТЕ И СОБЛЮДАЙТЕ СЛЕДУЮЩИЕ ИНСТРУКЦИИ.

ДАННОЕ ОБОРУДОВАНИЕ НЕ ПРЕДНАЗНАЧЕНО ДЛЯ ИСПОЛЬЗОВАНИЯ МАЛЕНЬКИМИ ДЕТЬМИ И ЛЮДЬМИ С ОГРАНИЧЕННОЙ ПОДВИЖНОСТЬЮ, НАХОДЯЩИМИСЯ БЕЗ НАДЛЕЖАЩЕГО ПРИСМОТРА.

При установке

Монтаж, перемещение и ремонт данного оборудования должны проводиться специалистами, имеющими соответствующую подготовку и квалификацию, а также соответствующие лицензии и сертификаты для выполнения данных видов работ. Неправильное выполнение монтажа, демонтажа, перемещение и ремонта оборудования может привести к возгоранию, поражению электротоком, нанесению травмы или ущерба, вследствие падения оборудования, утечки жидкости и т.п.

Поверхность, на которую устанавливается и крепится оборудование, а также крепление оборудования должно быть рассчитано на вес оборудования.

Используйте силовые и сигнальные кабели необходимого сечения согласно спецификации оборудования, требованиям инструкции, а также государственным правилам и стандартам. Не используйте удлинители или промежуточные соединения в силовом кабеле. Не подключайте несколько единиц оборудования к одному источнику питания. Не модернизируйте силовой кабель. Если произошло повреждение силового кабеля или вилки, необходимо обратиться в сервисную службу для замены.

Предохранитель или автомат токовой защиты должен соответствовать мощности оборудования. Оборудование должно иметь надёжное заземление. Неправильное заземление может привести к поражению электрическим током. Источник питания должен иметь защиту от утечки тока. Отсутствие защиты от утечки тока может привести к поражению электротоком.

Не включайте питание до завершения работ по монтажу. Не устанавливайте и не используйте оборудование в помещениях с потенциально взрывоопасной атмосферой. Применение или хранение горючих материалов, жидкостей или газов возле оборудования может привести к возгоранию.

При установке тщательно проветривайте помещение.

Убедитесь в правильности установки и подсоединения дренажного трубопровода. Неправильное подсоединение может привести к протечке и нанесению ущерба имуществу.

Не устанавливайте оборудование над компьютерами, оргтехникой и другим электрооборудованием. В случае протечки конденсата это оборудование может выйти из строя.

Во время эксплуатации

Перед включением проверьте правильность установки воздушного фильтра. Если оборудование не эксплуатировалось длительное время, рекомендуется перед началом эксплуатации почистить фильтр.

Не включайте и не выключайте оборудование посредством включения или выключения вилки из розетки. Используйте для этого кнопку включения и выключения пульта дистанционного управления.

Не тяните за силовой кабель при отключении вилки из розетки. Это может привести к повреждению кабеля, короткому замыканию или поражению электротоком.

Не используйте оборудование не по назначению. Данное оборудование не предназначено для хранения точных измерительных приборов, продуктов питания, животных, растений или предметов искусства т.к. это может привести к их порче.

Не стойте под струёй холодного воздуха. Это может повредить вашему здоровью. Оберегайте домашних животных и растения от длительного воздействия воздушного потока, так как это вредно для их здоровья.

Не суйте руки и другие части тела, а также посторонние предметы в отверстия для забора и подачи воздуха.

Лопasti вентилятора вращаются с большой скоростью и попавший в них предмет может нанести травму или вывести из строя оборудование. Внимательно присматривайте за маленькими детьми, и следите, чтоб они не играли рядом с оборудованием.

При появлении каких либо признаков неисправности (запаха гари, повышенный шум и т.п.) сразу же выключите оборудование и отключите от источника питания. Использование оборудования с признаками неисправности

может привести к возгоранию, поломке и т.п. При появлении признаков неисправности необходимо обратиться в сервисный центр.

Не эксплуатируйте оборудование длительное время в условиях высокой влажности. При работе оборудования в таких условиях существует вероятность образования избыточного количества конденсата, который может протечь и нанести ущерб имуществу.

При использовании оборудования в одном помещении с печкой или другими нагревательными приборами проветривайте помещение и не направляйте воздушный поток прямо на них.

Не устанавливайте компьютеры, оргтехнику и другие электроприборы непосредственно под оборудованием. В случае протечки конденсата эти электроприборы могут выйти из строя.

Если предполагается не использовать оборудование в течение длительного времени, отсоедините вилку кабеля электропитания от розетки или выключите автомат токовой защиты, а также вытащите батарейки из беспроводного пульта управления.

Не подвергайте оборудование и пульт управления воздействию влаги или жидкости.

При обслуживании

Не прикасайтесь к выключателям мокрыми руками. Это может привести к поражению электротоком.

Перед чисткой или обслуживанием отключите оборудование от источника питания.

При уходе за оборудованием вставайте на устойчивую конструкцию, например, складную лестницу.

При замене воздушного фильтра не прикасайтесь к металлическим частям внутри оборудования. Это может привести к травме.

Не мойте оборудование водой, агрессивными или абразивными чистящими средствами. Вода может попасть внутрь и повредить изоляцию, что может повлечь за собой поражение электрическим током. Агрессивные или абразивные чистящие средства могут повредить оборудование.

Ни в коем случае не заряжайте батарейки и не бросайте их в огонь.

При замене элементов питания заменяйте старые батарейки на новые того же типа. Использование старой батарейки вместе с новой может вызвать генерирование тепла, утечку жидкости или взрыв батарейки.

В случае попадания жидкости из батарейки на кожу, в глаза или одежду, тщательно промойте их в чистой воде и обратитесь к врачу.

ПЕРЕД НАЧАЛОМ РАБОТЫ

Перед началом работы установки внимательно прочитайте инструкцию. Строго придерживайтесь описания выполняемых операций. Нарушение технологии может повлечь за собой травмы для вас или окружающих, а также повреждение оборудования.

Проверка перед пуском

- Проверьте надёжность заземления.
- Проверьте, что фильтр установлен правильно.
- Перед пуском после долгого перерыва в работе очистите фильтр (См. инструкцию по эксплуатации).
- Убедитесь, что ничего не препятствует входящему и исходящему воздушному потоку.

Оптимальная работа

Обратите внимание на следующие моменты для обеспечения нормальной работы:

- Направление прямого исходящего воздушного потока должно быть направлено в сторону от людей, находящихся в помещении.
- Установленная температура соответствует обеспечению комфортных условий. Не рекомендуется устанавливать слишком низкую температуру.
- Избегайте нагрева помещения солнечными лучами, занавесьте окно на время работы оборудования в режиме охлаждения.
- Открытые окна и двери могут снизить эффективность охлаждения. Закройте их.
- Используйте пульт управления для установки желаемого времени работы.

- Не закрывайте отверстия в оборудовании, предназначенные для забора и подачи воздуха.
- Не препятствуйте прямому воздушному потоку. Кондиционер может выключиться раньше, чем охладит всё помещение.
- Регулярно чистите фильтры. Загрязненные фильтры ведут к снижению эффективности работы оборудования.

Правила электробезопасности

- Все подключения должны проводиться квалифицированным персоналом.
- Подключения должны проводиться с соблюдением всех правил безопасности.
- Главный автомат токовой защиты должен быть оборудован устройством контроля утечки тока.
- Характеристики электропитания должны соответствовать требованиям спецификации для данного оборудования.

Запомните!

- Оборудование предназначено для использования в режимах: охлаждения в диапазоне от +18°C до +43°C наружного воздуха; обогрева в диапазоне от -7°C до +24°C наружного воздуха. Данные диапазоны даны с учетом использования оборудования без зимнего комплекта. Использование оборудования при других температурных параметрах может привести к поломке и выходу оборудования из строя.
- Внимание! Внутренний блок кондиционера не предназначен для работы в помещениях, в которых уровень относительной влажности равен или превышает 80%! Перед установкой убедитесь, что уровень относительной влажности помещения не превышает 80%. Во время использования, при повышении уровня относительной влажности до 80% или более, немедленно отключите оборудование от электрической сети, так как повышенная влажность может вызвать поломку оборудования или удар током!
- Не включайте оборудование если заземление отключено.
- Не используйте оборудование с повреждёнными электропроводами.
- При обнаружении повреждений немедленно замените провод.

Перед первым пуском подайте питание за 12 часов до пуска для прогрева оборудования.

КАССЕТНЫЙ ВНУТРЕННИЙ БЛОК

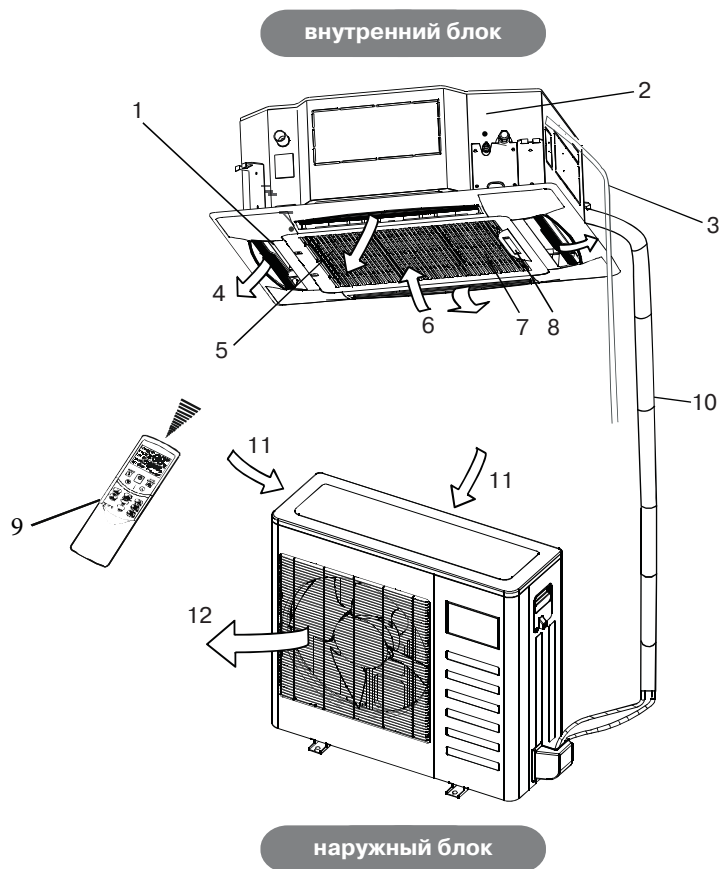

1	Выход воздуха через жалюзи	7	Защитная панель
2	Насос для слива конденсата	8	Дисплей
3	Трубопровод конденсата	9	Пульт управления
4	Поток обработанного воздуха	10	Трубопроводы хладагента
5	Фильтр (внутри панели)	11	Вход воздуха в наружный блок
6	Вход воздуха	12	Выход воздуха из наружного блока

▲ ВНИМАНИЕ

Вид пульта управления зависит от комплекта поставки. В стандартной поставке применяется проводной пульт управления.

Инфракрасный беспроводной пульт (входит в стандартную комплектацию)





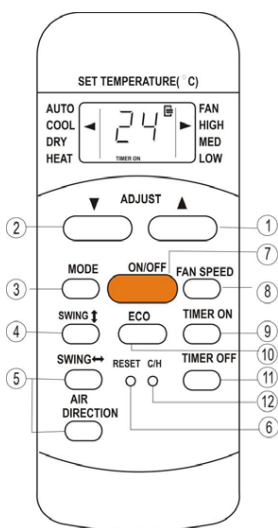

Параметры	Значения
Номинальное напряжение	3.0В(2 шт.LR03 7)
Минимальное напряжение при передаче сигнала	2,4В
Максимальное расстояние пульта от блока	8~11м
Температурные условия эксплуатации	-5~60°C

Описание кнопок и функций беспроводного пульта



Описание кнопок и функций беспроводного пульта

1		Каждое нажатие кнопки увеличивает значение температуры на 1°C	
2		Каждое нажатие кнопки уменьшает значение температуры на 1°C	
3	MODE	Каждое нажатие кнопки изменяет режим работы в следующей последовательности по замкнутому циклу: AUTO-COOL-DRY-HEAT-FAN	
4	SWING (Горизонтальные жалюзи)	Кнопка управления качания вертикальными жалюзи. Каждое нажатие переводит режим качания из плавного в дискретное. Если нажать и удерживать кнопку в течении 2 сек, то включится режим автоматического качания.	
5	SWING (Вертикальные жалюзи)	Кнопка включения/выключения горизонтальных жалюзи	
AIR DIRECTION		Кнопка управления направлением воздушного потока (вверх/вниз). Каждое нажатие определяет шесть положений горизонтальных жалюзи.	
6	RESET	Используя шпильку толщиной не более 1 мм, нажмите кнопку для сброса текущих настроек	
7	ON/OFF	Кнопка включения/выключения кондиционера	
8	FAN SPEED	Кнопка управления скоростью вентилятора. Каждое нажатие изменяет скорость по замкнутому циклу в следующей последовательности: AUTO - LOW - MED - HIGH	
9	TIMER ON	Кнопка включения по таймеру (время через которое кондиционер включится): каждое нажатие кнопки изменяет значение на 0,5 ч. После 10 часов значение времени изменяется на 1 час. При значении «00» таймер выключен	
10	ECO	Включение режима экономичной работы. Данную функцию рекомендуется использовать при отдыхе или сне.	
11	TIMER OFF	Кнопка выключения по таймеру (время через которое кондиционер выключится) : каждое нажатие кнопки до 10 часов изменяет значение на 0,5 ч. После 10 часов значение времени изменяется на 1 час. При значении 00 таймер выключен	
12	LOCK (внутреннее расположение)	Используя иголку толщиной не более 1мм, нажмите кнопку для блокировки или разблокировки пульта.	
FAN SPEED+ MODE		Для включения режима настроек нажмите и удерживайте одновременно кнопки FAN SPEED и MODE в течение 2 сек, . На жк-дисплее пульта появится индикация F2 . Затем кнопками «  ,  » выберите необходимый параметр.	

ПАНЕЛЬ УПРАВЛЕНИЯ КАССЕТНОГО ВНУТРЕННЕГО БЛОКА

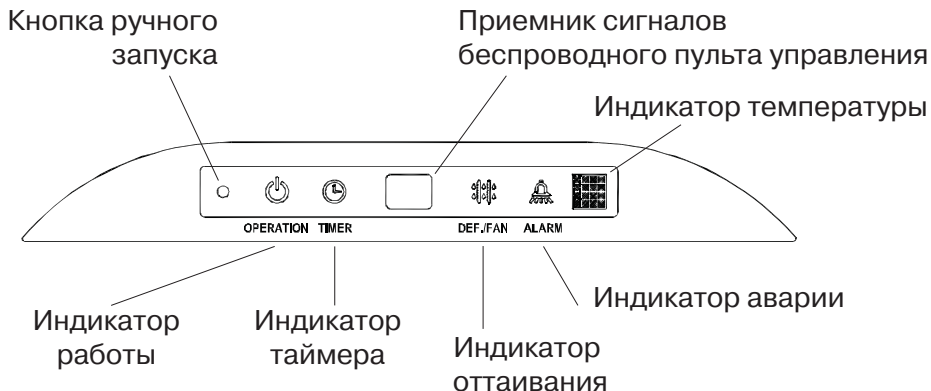

ДИСПЛЕЙ ПУЛЬТА УПРАВЛЕНИЯ (ОПЦИЯ)



Режимы работы кондиционера:

AUTO (Автоматический) - COOL (Охлаждение) - DRY (Осушение) - HEAT (Обогрев) - FAN (Вентиляция)

Все режимы переключаются последовательно, нажатием кнопки MODE. После режима FAN произойдет переключение на режим AUTO.

- Блокировка кондиционера - при нажатии кнопки LOCK блокируется клавиатура пульта управления и на дисплее появится изображение ключа.
- Блок индикации времени/таймера - в этом блоке отображается время и настройки таймера.
- Индикатор температуры - индикация текущей или установленной температуры.
- Индикаторы экономичных режимов - при нажатии на кнопку экономичных режимов здесь отображается текущий режим.
- Скорость вентилятора - отображение текущей скорости вентилятора.

Кнопки пульта управления

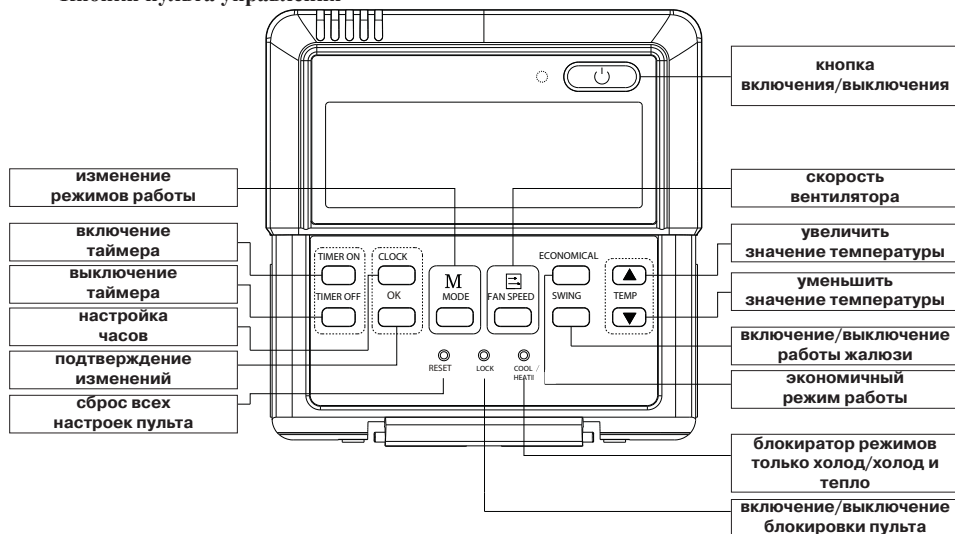

Кнопка включения/отключения кондиционера. Нажмите эту кнопку для включения оборудования



Кнопка переключения режимов работы кондиционера. Нажмите эту кнопку, чтобы переключить режим работы кондиционера.



Кнопки включения/выключения кондиционера по таймеру.

Нажмите кнопку **TIMER ON**, чтобы выставить требуемое время для включения кондиционера. Каждое нажатие кнопки изменяет время на 30 минут. После 10 часов время будет изменяться на один час.

Нажмите кнопку **TIMER OFF**, чтобы выставить требуемое время для выключения кондиционера. Каждое нажатие кнопки изменяет время на 30 минут. После 10 часов время будет изменяться на один час.



Кнопка переключения скорости работы вентилятора. Нажмите на эту кнопку для изменения скорости работы вентилятора. Скорость работы изменяется по следующему алгоритму:

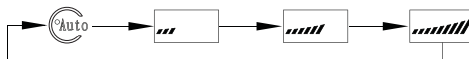

Кнопка переключения экономичных режимов работы. Нажатие на эту кнопку приведет к включению режима «сон» в кондиционере.



Кнопки переключений значения температуры. Нажатие кнопки приводит к изменению настройки температуры на один градус.



Кнопка включения/выключения работы жалюзи. Нажмите эту кнопку для включения жалюзи, и жалюзи будут работать в автоматическом режиме. Повторное нажатие приведет к отключению автоматической работы, и жалюзи останутся в том положении, в каком они были при нажатии кнопки.



Клавиши сброса настроек, блокировки, и переключения пульта на режимы «только холод» / «холод и тепло». Нажмите на них спичкой или подобным предметом для активации функции.

УПРАВЛЕНИЕ КОНДИЦИОНЕРОМ

Запуск кондиционера

Для включения кондиционера нажмите на пульте дистанционного управления кнопку включения/выключения.

Выбор режима работы

Для выбора режима работы нажимайте кнопку [MODE]. Режим работы меняется при каждом нажатии кнопки в такой последовательности:

AUTO (Автоматический) > COOL(Охлаждение) > DRY(Осушение) > HEAT (Обогрев) > FAN ONLY (Вентиляция)

Работа в режиме Охлаждения/Обогрева

1. Чтобы выбрать работу в режиме «охлаждения» или «обогрева», нажимайте кнопку [MODE].
2. С помощью кнопок [▼] и [▲] установите желаемую температуру в помещении в диапазоне от +17°C до +30°C.
3. Выберите режим работы вентилятора с помощью кнопки [FAN SPEED].

Работа в режиме Осушения

1. Нажмите кнопку [MODE] для выбора режима «осушение».
2. С помощью кнопок [▼] и [▲] установите желаемую температуру в помещении в диапазоне от +17°C до +30°C. **Примечание:** В режиме «осушение» скорость работы вентилятора устанавливается на AUTO (автоматическую).



Работа в режиме Вентиляции

1. Нажмите кнопку [MODE] для выбора режима «вентиляция».
2. Выберите режим работы вентилятора с помощью кнопки [FAN SPEED]. **Примечание:** В режиме «вентиляция» настройка температуры невозможна.

Режим AUTO

1. Чтобы выбрать работу в режиме «авто», нажимайте кнопку [MODE].
2. С помощью кнопок [▼] и [▲] установите желаемую температуру в помещении в диапазоне от +17°C до +30°C. **Примечание:** В режиме «авто» выбор скорости работы вентилятора осуществляется кондиционером.

Выбор скорости работы вентилятора

Чтобы настроить скорость работы вентилятора, нажимайте кнопку [FAN SPEED]. При каждом нажатии кнопки установка скорости будет меняться следующим образом: AUTO (Автоматический) >  (Низкая) >  (Средняя) >  (Высокая).

Примечания:

- При выборе уставки “Auto” скорость работы вентилятора будет определяться кондиционером в соответствии с другими настройками.
- В режиме «вентиляции» настройка температуры недоступна.

Настройка температуры

Для установки температуры используются кнопки [▼] и [▲]. Настройка температуры не доступна в режиме «вентиляции».

Настройка таймера

1. Нажмите кнопку [TIMER ON] для установки времени включения кондиционера, и кнопку [TIMER OFF] для установки времени выключения.
2. Задайте нужное время нажимая на кнопку TIMER ON. Каждое нажатие на кнопку меняет показания на 30 минут. Когда значение времени превысит 10 часов, показания станут изменяться с интервалом в 1 час.
3. Цифры снова начнут гореть постоянно, некоторое время будет мигать индикатор передачи данных. После завершения изменения настроек внутренний блок кондиционера издаст подтверждающий звук. Настройки вступят в действие.
4. Чтобы отменить установку таймера, нажимайте кнопки до тех пор, пока на них не появится показатель 0.0.
5. Чтобы изменить настройки таймера, нажмите соответствующую кнопку [TIMER ON] или [TIMER OFF], а дальше выполните шаги с 1 по 3.

Примечания:

- Таймер предполагает настройку в пределах суток.
- Настройка таймера не сработает, если таймер включения и таймер выключения настроены на одно время.

Функции блокировки и сброса настроек

- Если необходимо сбросить настройки кондиционера, с помощью тонкой палочки или спички нажмите кнопку [RESET]. На часах отобразится 00:00, включится режим AUTO и температура установится на 24 °C.
- Если вы хотите зафиксировать текущие настройки, с помощью тонкой палочки или спички нажмите кнопку [LOCK]. Теперь изменение настроек будет невозможно до тех пор пока не будет повторно нажата кнопка LOCK.

ПОДГОТОВКА К ЭКСПЛУАТАЦИИ

Перед запуском кондиционера проверьте следующие вещи:

1. Провод заземления подключен правильно и надёжно?
2. Хорошо ли установлен фильтр?
3. Никакие предметы не перекрывают отверстия для воздуха?

Включение питания

Вставьте вилку питания в розетку и/или включите автомат токовой защиты.

ПРЕДУПРЕЖДЕНИЕ:

Убедитесь, что на вилке нет грязи, и вставьте вилку в розетку до упора.

Пульт дистанционного управления

Используйте только поставляемый с кондиционером пульт управления. При первом включении питания символы на ЖК-дисплее загорятся на 2 секунды. Затем показания часов (00:00) начнут мигать, будет установлен

режим AUTO, скорость работы вентилятора будет установлена в AUTO, а температура — на 24 °С.

Настройка часов

Пульт ДУ отображает показания часов вне зависимости от того, включен или нет кондиционер. При первом включении питания часы будут показывать 00:00, и цифры будут мигать.

1. С помощью кнопок TIME ADJUST [▼] и [▲] установите правильное время. При каждом нажатии одной из кнопок показания меняются на 1 минуту. Если удерживать кнопку нажатой, показания будут меняться в шагом в 30 минут.
2. После завершения настройки нажмите кнопку [SET]. Показания перестанут мигать и часы начнут работать.
3. Чтобы изменить показания часов, нажмите кнопку [CLOCK]. Следуйте шагам 1 и 2 для установки точного времени.

Примечание:

Статическое электричество или другие неблагоприятные причины (например, скачок напряжения) могут привести к сбросу показаний часов. При возобновлении работы будет необходимо снова выставить время.

РЕКОМЕНДАЦИИ ПО ЭКСПЛУАТАЦИИ

Для оптимальной эксплуатации кондиционера обратите внимание на следующее:

- Установите запланированное время работы с помощью таймера.
- Установите приемлемую температуру для создания комфортных условий. Не устанавливайте слишком высокую или слишком низкую температуру.
- При работе в режиме «охлаждение» ограничьте попадание в помещение солнечного света. Прямые солнечные лучи нагревают помещение. Для увеличения эффективности кондиционирования рекомендуем опускать шторы или жалюзи.
- Открытые окна и двери влекут за собой падение производительности кондиционера. Держите двери и окна закрытыми во время работы кондиционера.
- Загрязнённый фильтр влияет на эффективность работы кондиционера. Регулярно чистите фильтр.
- Вы можете сэкономить примерно 10% электроэнергии, если установите температуру в режиме «охлаждение» на 1 °С выше, а в режиме «обогрев» на 2 °С ниже желаемой температуры.

ЕСЛИ ВЫ ДОЛГО НЕ БУДЕТЕ ПОЛЬЗОВАТЬСЯ КОНДИЦИОНЕРОМ

Перед тем, как на длительное время отключить кондиционер:

1. Включите кондиционер на 3–4 часа в режиме «вентиляция», чтобы проветрить внутренние части кондиционера от влаги.
2. После отключения кондиционера с помощью кнопки включения/выключения на пульте дистанционного управления выключите автоматический выключатель и/или выньте вилку силового кабеля из розетки.
3. Выньте батарейки* из пульта дистанционного управления.

* Только для моделей, снабжённых дополнительным беспроводным пультом дистанционного управления.

Перед тем, как включить кондиционер после длительного перерыва:

- Тщательно очистите фильтр и поставьте его на место.
- Убедитесь, что отверстия для забора и выпуска воздуха ничем не перекрыты.
- Проверьте правильность подключения заземления.

УХОД ЗА КОНДИЦИОНЕРОМ

Перед тем, как проводить работы по уходу за кондиционером, выключите его с помощью кнопки включения/выключения на пульте дистанционного управления и выключите автоматический выключатель и/или выньте вилку силового кабеля из розетки.

Очистка внутреннего блока

1. Протрите внутренний блок сухой тряпкой.
2. Если внутренний блок очень загрязнён, протрите его влажной тряпкой, смоченной в растворе мягкого моющего средства, разведённого в чуть теплой воде.
3. Панель внутреннего блока можно снять, очистить и вытереть после очистки сухой тряпкой.

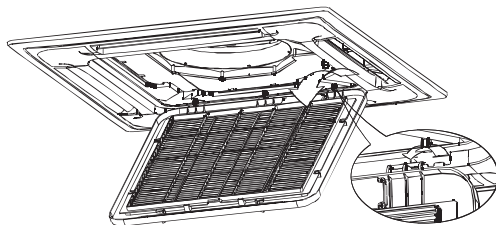
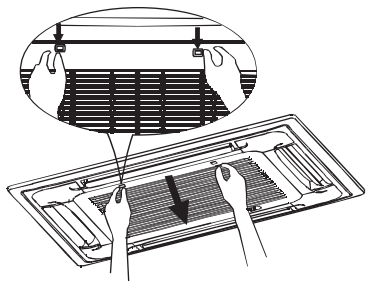

Очистка воздушного фильтра

Если фильтр забит пылью или другими инородными веществами, это повлияет на охлаждение или нагрев, а также велика вероятность того, что поток воздуха, создаваемый кондиционером, будет с неприятным запахом. Поэтому чистку фильтра следует проводить довольно часто, как минимум один раз в две недели.

1. Откройте решётку воздухозаборного отверстия, как показано на рисунке.
2. Смывайте грязь с сетки фильтра с помощью мягкого моющего средства, тряпки и воды до тех пор, пока визуально вы не увидите не одной пылинки.

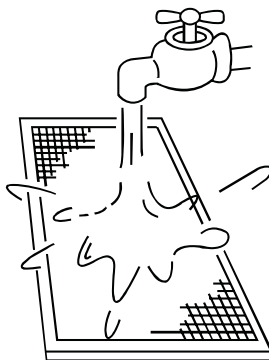
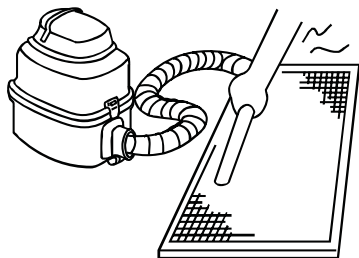

3. Установите на место в обратной последовательности сетку фильтра и воздухозаборную решётку.

Наружный блок

В зависимости от конкретных условий, после использования кондиционера в течении сезона, эффективность его работы может снизиться вследствие скопления грязи и пыли на ребрении теплообменника наружного блока. Для поддержания производительности Вашего кондиционера на требуемом уровне, настоятельно рекомендуется периодически проводить сервисное обслуживание авторизованными специалистами.

Помните! Сильное загрязнение наружного блока может повлечь за собой выход из строя дорогостоящих деталей кондиционера!

ПЕРЕД ОБРАЩЕНИЕМ В СЕРВИСНЫЙ ЦЕНТР

В случае возникновения следующих ситуаций немедленно остановите работу кондиционера, отключите электропитание и обратитесь в сервисный центр.

- Часто вспыхивает индикатор RUN или другой индикатор на панели индикации кондиционера и продолжает мигать после того как Вы полностью отключили питание кондиционера (вынули штепсель из розетки) и через 5-10 секунд включили его снова.
- Часто перегорает предохранитель или срабатывает автоматический выключатель.
- Заливка по неосторожности кондиционера водой или попадание в кондиционер посторонних предметов.
- Не работает или производит необычные переключения пульт дистанционного управления.
- Другие необычные явления.

В случае возникновения следующих ситуаций устраняйте неисправности в соответствии с предлагаемыми способами. Если неисправность не устраняется, свяжитесь с дистрибьютером и сообщите ему об обнаруженных проблемах.

В случае появления на дисплее индикатора ошибки (символ E или D и цифровой код) сообщите код ошибки в ваш сервисный центр и отключите оборудование от сети. Не включайте оборудование до устранения неисправности.

Наименование неисправности	Причина	Что надо сделать
Кондиционер не запускается	Нет питания	Подождите возобновления питания
	Рубильник питания выключен	Включите рубильник
	Сгорел предохранитель	Замените предохранитель
	Неисправны батарейки	Замените батарейки
	Не наступило время запуска	Подождите или отмените первоначальную установку
Недостаточное охлаждение или обогрев, хотя воздух выдувается	Неправильно установлена температура	Установите правильную температуру
Недостаточное охлаждение или обогрев, хотя воздух выдувается	3-минутная защита компрессора	Подождите
	Фильтр воздуха загрязнился	Очистите фильтр воздуха
	Загорожены отверстия для входа и выхода воздуха	Устраните препятствия
	Открыты двери или окна	Закройте двери и окна
Невозможно изменить скорость вращения вентилятора	Проверьте, отражается ли на дисплее режим Авто	При выборе режима работы Авто кондиционер изменяет скорость вращения вентилятора автоматически
	Проверьте, отражается ли на дисплее режим Осушение	При выборе режима работы Осушение кондиционер изменяет скорость вращения вентилятора автоматически. Скорость вращения вентилятора можно выбрать только в режимах Охлаждение, Вентиляция и Обогрев
Не отображается установка температуры	Проверьте, не установлен ли режим Вентиляция	Температуру нельзя устанавливать в режиме Вентиляция
Через некоторое время индикация исчезает	Проверьте, не закончилось ли время работы, запрограммированное таймером (когда на дисплее отображается OFF TIMER)	Кондиционер закончил работу, потому что истекло запрограммированное время его работы
Через некоторое время исчезает дисплей ON TIMER	Проверьте, не началось ли время работы, запрограммированное таймером (когда на дисплее отображается ON TIMER)	При наступлении времени, запрограммированного для начала работы кондиционера, он запускается автоматически и соответствующий дисплей исчезает
Кнопки на пульте ДУ не работают		Нажмите кнопку [RESET]
		Замените батарейки (только в беспроводном пульте управления)

Неисправности, не связанные с кондиционированием

Следующие ситуации являются нормальными и не свидетельствуют о поломке:

- Защита компрессора:

После остановки компрессор не работает в течении 3 минут в целях защиты.

- Предотвращение холодного воздухопотока:

В режиме «обогрев» внутренний блок кондиционера не будет выдавать или будет выдавать слабый поток воздуха до тех пор, пока теплообменник внутреннего блока не достигнет установленной температуры в следующих трех состояниях (для предотвращения подачи холодного воздуха):

1. Режим «обогрев» только что включился.
2. Режим «оттаивания» кондиционера.
3. Эксплуатация при низкой температуре.

- Оттаивание:

Когда температура наружного воздуха низкая, а влажность высокая, теплообменник наружного блока может обмерзнуть, что уменьшает мощность обогрева и может привести к поломке. В этом случае кондиционер остановит режим «обогрев» и перейдет в автоматический режим оттаивания, по завершении режима оттаивания вернется в режим «обогрев».

Внимание:

1. Вентиляторы внутреннего и наружного блоков останавливаются в режиме оттаивания.
2. Продолжительность оттаивания варьируется от 4 до 10 минут в зависимости от температуры наружного воздуха и условий обмерзания теплообменника.
3. Во время режима оттаивания от наружного блока может идти пар. Это нормальное явление.

- От внутреннего блока исходит белый пар.

В режиме охлаждения при высокой влажности воздуха от внутреннего блока кондиционера может исходить пар из-за высокой влажности и разницы температур между воздухом в помещении и обработанным воздухом, который выходит из кондиционера. Так же по завершении режима оттаивания кондиционер возвращается в режим «обогрев»; образовавшаяся при оттаивании влага отводится в виде пара.

- Очень сильный шум при эксплуатации.

При работе компрессора или когда он только что остановился, может быть слышно шипение из-за того, что течет или перестаёт течь хладагент. При работе кондиционера или когда он перестаёт ненадолго работать, может быть слышно потрескивание из-за естественной деформации пластмассовых компонентов в результате изменения температуры.

- Из внутреннего блока выдувается пыль.

Когда кондиционер включают впервые после долгого простоя, или сразу после очистки, из него может выдуться пыль, скопившаяся во внутреннем блоке.

- Необычный запах ощущается в области выхода воздуха из внутреннего блока.

Это вызвано проникновением в кондиционер запахов помещения или сигаретного дыма.

- Режимы «охлаждение» и «обогрев» переключаются на обдув.

Когда температура в помещении достигает заданного значения, кондиционер останавливает работу компрессора и переключается на обдув. Компрессор начнёт охлаждать или обогревать после того, как температура в помещении поднимется или опустится на определённый градус.

- Если вы выбираете режим «охлаждение» в достаточно влажных условиях (относительная влажность выше 80%), на поверхности внутреннего блока может образовываться роса и капли.

В таком случае настройте вертикальный поток воздуха на положение максимальной вентиляции (т.е. близкое к нормальному положению в горизонтальном направлении) и выберите Высокую скорость работы вентилятора (HIGH), чтобы исправить ситуацию с конденсацией влаги.

- Режим «обогрев»

В режиме «обогрев» тепловой насос кондиционера работает по принципу впитывания наружного тепла и передаче тепла в помещение. Когда температура наружного воздуха падает, производительность обогрева соответ-

ственно уменьшается, потому что уменьшается тепло, впитываемое снаружи (см. схему). В то же самое время разница температур в помещении и снаружи увеличивается, соответственно увеличивается тепловая нагрузка. Если кондиционер не помогает достичь удовлетворительного уровня обогрева, рекомендуется в дополнение к имеющемуся кондиционеру использовать другое отопительное устройство.

РЕГЛАМЕНТНОЕ СЕРВИСНОЕ ОБСЛУЖИВАНИЕ

Каждый кондиционер (в данном случае сплит-система, состоящая из внутреннего и наружного блоков) нуждается в периодическом сервисном обслуживании. Данное обслуживание может выполнить специально обученный персонал согласно данному регламенту.

Внимание! Отсутствие периодического обслуживания может повлечь за собой нестабильную работу, поломку оборудования и отказ в гарантийном ремонте!

Все работы по техническому обслуживанию должны проводиться квалифицированным персоналом!

Регламент сервисного обслуживания

1. Чистка теплообменника внутреннего блока.
2. Очистка пластиковых частей внутреннего блока, очистка фильтров.
3. Чистка теплообменника наружного блока потоком воды высокого давления с помощью специального оборудования.
4. Проверка рабочего давления в системе, при необходимости дозаправка хладагентом.
5. Проверка рабочих токов системы.
6. Проверка и при необходимости подтяжка винтов электрических соединений.
7. Визуальная проверка состояния основной и дополнительных плат управления, при необходимости очистка от пыли и загрязнений (в том случае, если на оборудование установлены платы управления).

Отметка о проведении работ по техническому обслуживанию ставиться в гарантийном талоне!

Техническое обслуживание должно проводиться с регулярностью не реже 2 раз в год. Для оборудования, установленного в серверных комнатах и не имеющего блоков ротации и резервирования - не реже 4 раз в год.

КОДЫ ОШИБОК

Кассетные внутренние блоки

№	Ошибка	OPERATION LED1	TIMER LED2	DEF.FAN LED3	ALARM LED4	Дисплей
1	Ошибка датчика температуры воздуха внутреннего блока		○			E2
2	Ошибка датчика температуры трубы внутреннего блока	○				E3
3	Ошибка датчика температуры трубы наружного блока			○		E4
4	Ошибка наружного блока	○	○	○	○	E6
5	Ошибка платы управления (ошибка EEPROM)	○	○			E7
6	Ошибка датчика уровня воды (неисправность насоса конденсата)				○	E8

○ — мигает

ГАРАНТИЙНЫЙ ТАЛОН

Дорогой покупатель!

Компания IGC выражает Вам огромную признательность за Ваш выбор. Мы сделали все возможное, чтобы данное изделие удовлетворяло Вашим запросам, а качество соответствовало лучшим мировым стандартам.

Компания IGC устанавливает официальный срок службы на кондиционеры и тепловую технику-7 лет при условии соблюдения правил эксплуатации. Учитывая высокое качество, надежность и степень безопасности продукции IGC, фактический срок эксплуатации может значительно превышать официальный.

Во избежание недоразумений убедительно просим Вас внимательно изучить Инструкцию по эксплуатации изделия, условия гарантийных обязательств, проверить правильность заполнения гарантийного талона. Гарантийный талон действителен только при наличии правильно и четко указанных: модели, серийного номера изделия, даты продажи, четких печатей фирмы-продавца, подписи покупателя. Серийный номер и модель изделия должны соответствовать указанным в гарантийном талоне. При нарушении этих условий, а также в случае, когда данные, указанные в гарантийном талоне изменены, стерты или переписаны, талон признается недействительным.

Данным гарантийным талоном IGC подтверждает принятие на себя обязательств по удовлетворению требований потребителей, установленных действующим законодательством о защите прав потребителей, в случае обнаружения недостатков изделия.

Однако, IGC оставляет за собой право отказать в гарантийном обслуживании изделия в случае несоблюдения изложенных ниже условий. Все условия гарантийных обязательств действуют в рамках законодательства о защите прав потребителей и регулируются законодательством страны, на территории которой они предоставлены.

Условия Гарантийных Обязательств

1. «Изготовитель» несет гарантийные обязательства в течение 12 месяцев с даты продажи. Покупатель может получить расширенную гарантию сроком 36 месяцев при условии прохождения своевременного сервисного обслуживания.

2. Гарантийные обязательства не распространяются на перечисленные ниже принадлежности изделия:

- а) на пульты дистанционного управления, аккумуляторные батареи, элементы питания (батарейки), внешние блоки питания и зарядные устройства;
- б) соединительные кабели, антенны, и переходники для них;
- в) чехлы, ремни, шнуры для переноски, монтажные приспособления, инструмент, документацию, прилагаемую к изделию;
- г) фильтры.

3. Изготовитель не несет гарантийные обязательства в следующих случаях:

- а) Если изделие, предназначенное для личных (бытовых, семейных) нужд, использовалось для осуществления предпринимательской деятельности, а также в иных целях, не соответствующих его прямому назначению;
- б) В случае нарушения правил и условий эксплуатации, установки изделия, изложенных в Инструкции по эксплуатации;
- в) Если изделие имеет следы попыток неквалифицированного ремонта;
- г) Если дефект вызван изменением конструкции или схемы изделия, не предусмотренными «Изготовителем»;
- д) Если дефект вызван действием непреодолимых сил, несчастными случаями, умышленными или неосторожными действиями потребителя или третьих лиц;
- е) Если обнаружены повреждения, вызванные попаданием внутрь изделия посторонних предметов, веществ, жидкостей, насекомых;

4. Гарантийные обязательства не распространяются на следующие недостатки изделия:

- а) Механические повреждения, возникшие после передачи товара потребителю;
- б) Повреждения, вызванные несоответствием стандартам параметров питающих, телекоммуникационных, кабельных сетей и других подобных внешних факторов;
- в) Повреждения, вызванные использованием нестандартных и (или) некачественных расходных материалов, принадлежностей, запасных частей, элементов питания.

5. Настройка и установка (сборка, подключение ит.п.) изделия, описанные в документации, прилагаемой к нему, могут быть выполнены специалистами большинства УСЦ соответствующего профиля и фирм-продавцов (на платной основе). Также Вы можете воспользоваться услугами других специалистов, имеющих сертификат соответствия на проведение подобных работ. При этом лицо (организация), установившее изделие, несет ответственность за правильность и качество установки. Просим Вас обратить внимание на значимость правильной установки изделия как для его надежной работы, так и для получения гарантийного обслуживания. Требуется от специалиста по установке внести все необходимые сведения об установке Вашего изделия в гарантийный талон.

6. IGC снимает с себя ответственность за возможный вред, прямо или косвенно нанесенный продукцией IGC людям, домашним животным, имуществу в случае, если это произошло в результате несоблюдения правил и условий эксплуатации, установки изделия; умышленных или неосторожных действий потребителя или третьих лиц.

Заполняется продавцом

IGC

ГАРАНТИЙНЫЙ ТАЛОН

сохраняется у клиента

Модель _____

Серийный номер _____

Дата продажи _____

Название продавца _____

Адрес продавца _____

Телефон продавца _____

Подпись продавца _____

Печать продавца _____

Изымается мастером при обслуживании

IGC

УНИВЕРСАЛЬНЫЙ ОТРЫВНОЙ ТАЛОН

на гарантийное обслуживание

Модель _____

Серийный номер _____

Дата приема в ремонт _____

№ заказа-наряда _____

Проявление дефекта _____

Ф.И.О. клиента _____

Адрес клиента _____

Телефон клиента _____

Дата ремонта _____

Подпись мастера _____

Заполняется установщиком

IGC

ГАРАНТИЙНЫЙ ТАЛОН

сохраняется у клиента

Модель _____

Серийный номер _____

Дата продажи _____

Название установщика _____

Адрес установщика _____

Телефон установщика _____

Подпись установщика _____

Печать установщика _____

Изымается мастером при обслуживании

IGC

УНИВЕРСАЛЬНЫЙ ОТРЫВНОЙ ТАЛОН

на гарантийное обслуживание

Модель _____

Серийный номер _____

Дата приема в ремонт _____

№ заказа-наряда _____

Проявление дефекта _____

Ф.И.О. клиента _____

Адрес клиента _____

Телефон клиента _____

Дата ремонта _____

Подпись мастера _____

The logo for IGC Air Conditioning Systems. It features the letters "IGC" in a large, bold, red, italicized sans-serif font. Below "IGC" is the text "Air Conditioning Systems" in a smaller, black, italicized sans-serif font. The logo is centered between two green rectangular bars: a smaller one on the left and a larger one on the right.

IGC
Air Conditioning Systems

В соответствии с проводимой компанией политикой по постоянному совершенствованию выпускаемой продукции конструкция, внешний вид, а также технические характеристики могут быть изменены без предварительного уведомления. Информация о производителе содержится в сертификате соответствия.

www.igc-aircon.com